

ACCESSOIRES CIRCULAIRES KPFL



CAISSON PORTE FILTRE - GALVA



KPFL

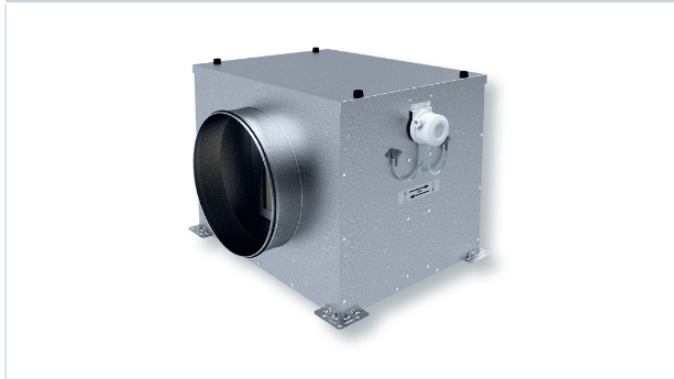

APPLICATION

- Filtration de l'air dans un réseau de ventilation.
- Amélioration de la qualité de l'air intérieur.

GAMME

- Diamètres : 100, 125, 160, 200, 250, 315, 355, 400, 450, 500, 560, 630, 710.
- 2 étages de filtres 48 mm possibles.
- Filtres disponibles :
 - Filtres plissés FIGR G4 Grossier 70%,
 - Filtres plissés FIFI M5 ePM10 50%,
 - Filtres miniplis FIFI F7 ePM1 55%.
 - Filtres plissés charbon actif FICA G4 Grossier 70%.

DESCRIPTION

- Caisson réalisé en acier galvanisé.
- Couvercle démontable sans outil par vis moletées.
- Filtres montés en glissières équipées de joints d'étanchéité.
- 2 Rails de 50 mm avec joints d'étanchéité pour accueillir des filtres.
- Montage à l'envers possible, un système de blocage empêche les filtres de tomber à l'ouverture du couvercle.
- Piquages de raccordements circulaires avec joints d'étanchéité.
- Version avec dépressostat BDEZ disponible pour contrôler l'encrassement des filtres.
- Caisson symétrique, pas de servitude pour accéder au dépressostat.
- Caisson livré sans filtre : choisir sa configuration de filtres souhaitée.

ENCOMBREMENT (EN MM)

Dimensions des filtres

KPFL	Dimensions filtres (mm)
KPFL 100	160x179x48
KPFL 125	160x179x48
KPFL 160	236x260x48
KPFL 200	236x260x48
KPFL 250	320x345x48
KPFL 315	345x365x48
KPFL 355	410x410x48
KPFL 400	425x472x48
KPFL 450	485x555x48
KPFL 500	535x575x48
KPFL 560	635x650x48
KPFL 630	765x840x48
KPFL 710	765x840x48

ENCOMBREMENT (EN MM)

KPFL

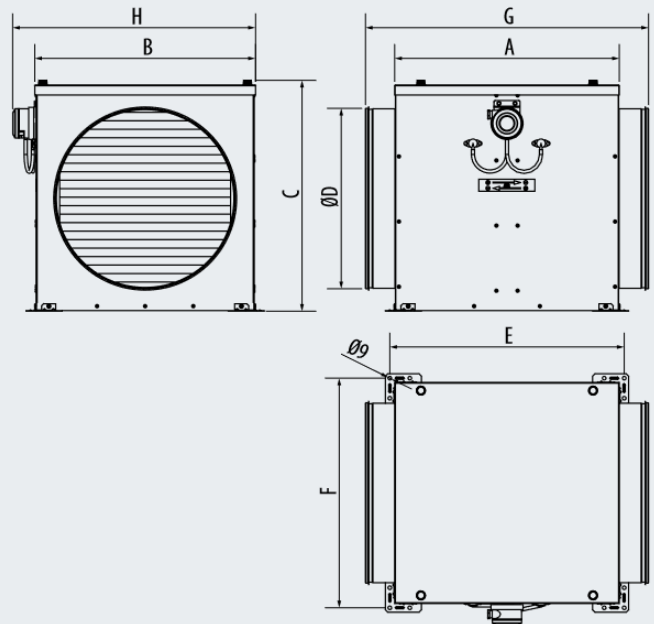

KPFL	A	B	C	ØD	E	F	G	H
100	236	227	200	100	261	248	312	282
125	236	227	200	125	261	248	312	282
160	311	303	281	160	336	324	387	358
200	311	303	281	200	336	324	387	358
250	361	387	366	250	386	408	437	442
315	426	412	386	315	451	433	522	467
355	466	477	431	355	491	498	562	532
400	511	492	493	400	536	513	607	547
450	561	552	576	450	586	573	707	607
500	611	602	596	500	636	623	757	657
560	671	702	671	560	696	723	817	757
630	821	832	861	630	846	853	967	887
710	821	832	861	710	846	853	967	887

CARACTÉRISTIQUES AÉRAULIQUES

KPFL 100

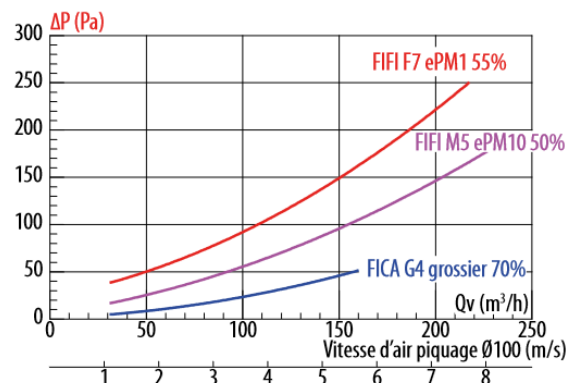

CARACTÉRISTIQUES AÉRAUQUES

KPFL 125

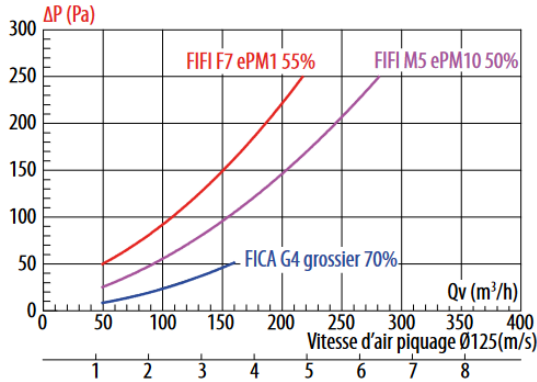

KPFL 160

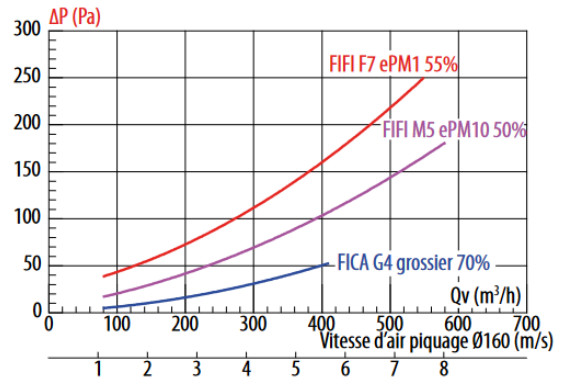

KPFL 200

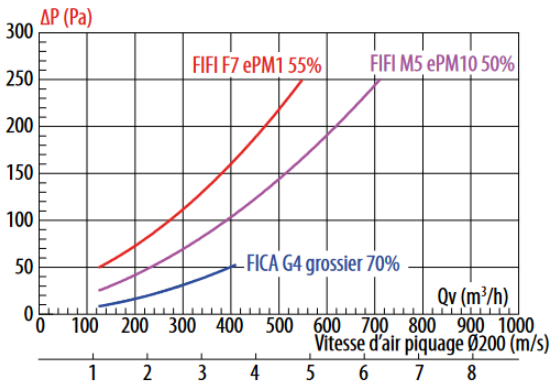

KPFL 250

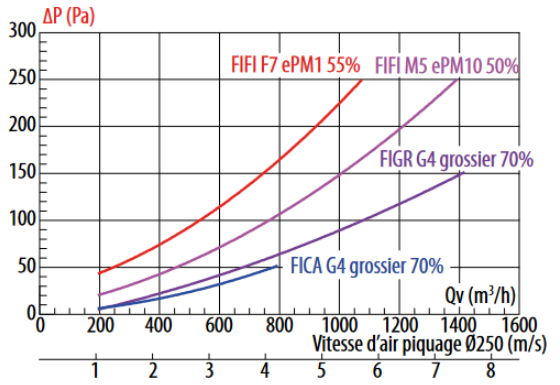

KPFL 315

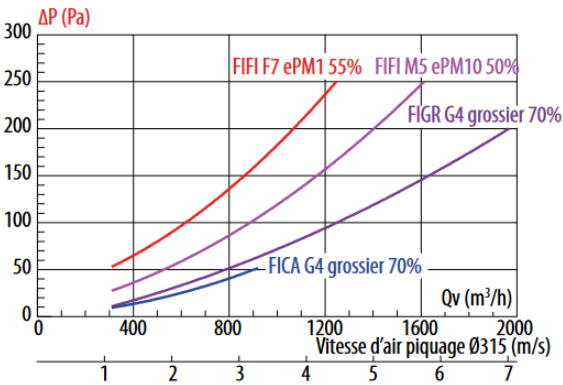

KPFL 355

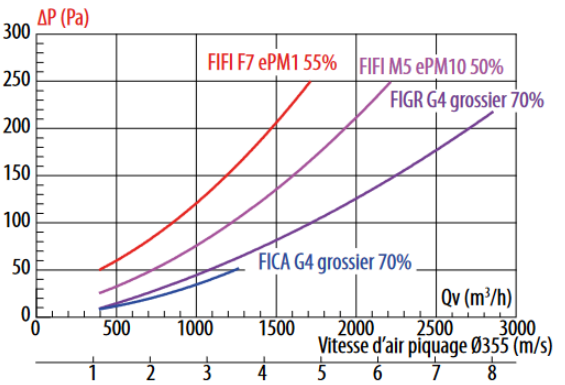

KPFL 400

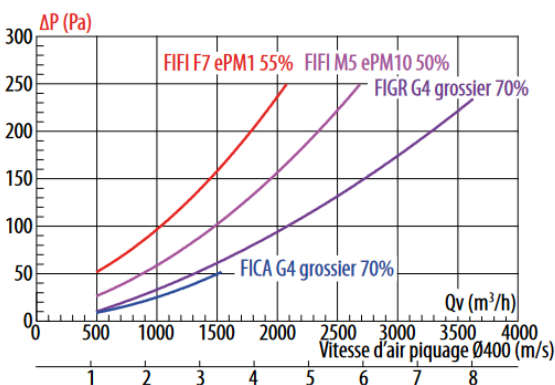

KPFL 450

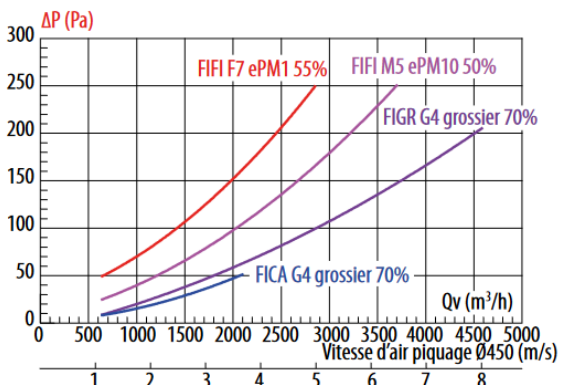

CARACTÉRISTIQUES AÉRAUQUES ET ACOUSTIQUES

KPFL 500

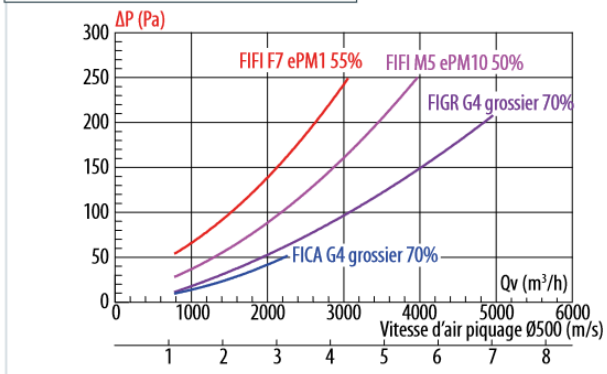

KPFL 560

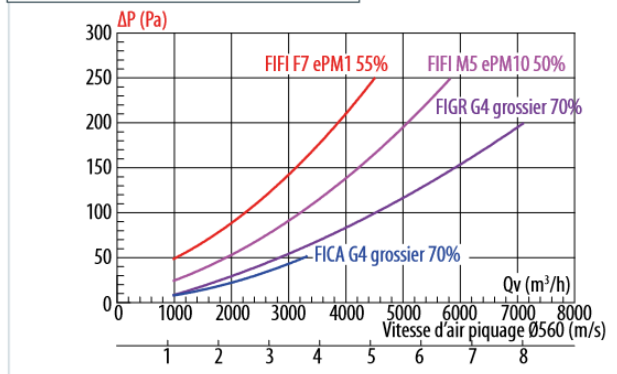

KPFL 630

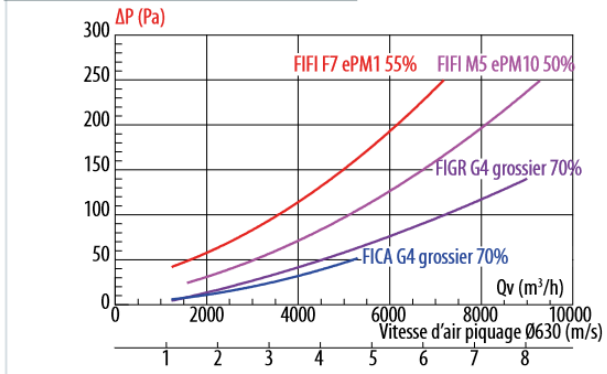

KPFL 710

