

PLAGES D'UTILISATION

Débits jusqu'à :	40 m ³ /h
Hauteurs mano. jusqu'à :	6 m
Pression de service maxi :	6/10 bar
Plage de température :	+1° à 110°C*
Température ambiante maxi :	+40°C

* -20° à +120°C : ZOOM 300 L et 300 NB
 -20° à +130°C : ZOOM 320 C.

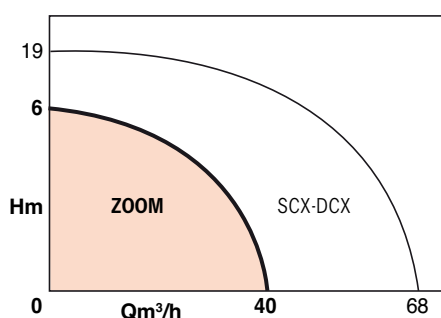

AVANTAGES

- Permet l'échange de tous circulateurs sans modification des tuyauteries.
- Remplacement facile, rapide et esthétique.
- Gain de temps considérable au montage.
- Etanchéité absolue entre le corps et la bride télescopique.
- Arbre-rotor ingommable grâce au fort couple de démarrage du moteur.
- Souplesse de réglage de la vitesse assurant une adaptation exacte du circulateur aux pertes de charge de l'installation.

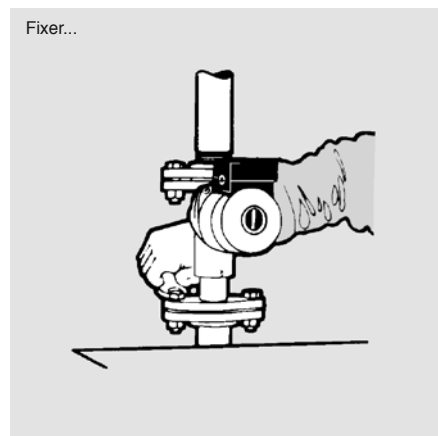
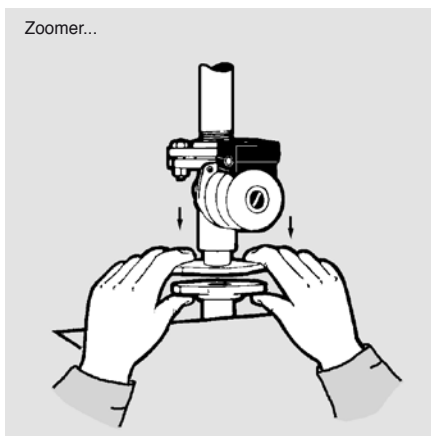
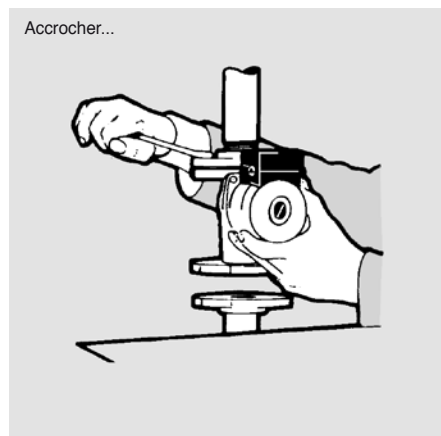

APPLICATIONS

- Circulation accélérée dans les boucles :
 - de chauffage individuel et collectif,
 - de conditionnement d'air,
 - de chauffage de serres, de piscines.
- Gamme de circulateurs conçus spécifiquement pour le marché du remplacement.



• ZOOM 225 NXL

ZOOM

CIRCULATEURS À BRIDE TÉLESCOPIQUE

Marché du remplacement 50 Hz

ZOOM

CONCEPTION

• Partie hydraulique

- Corps à brides pour montage direct sur tuyauterie.
- Bride télescopique, traitée anti-corrosion, permettant une hauteur entre-brides variable.
- Etanchéité bride-corps assurée par joint spécial.
- ZOOM 320 C à variateur hydraulique.

• Moteur

- Multivitesse (monovitesse ZOOM 320 C) à sélection manuelle par sélecteur, ou barrettes sur ZOOM 300 NB.
- Rotor noyé, coussinets auto-lubrifiés par le liquide pompé.
- Chambre rotor protégée par filtre anti-particules.
- Purge manuelle à la mise en service.

Vitesse :	voir tableau
Bobinage	mono : 230 V tri : 230-400 V
Fréquence :	50 Hz
Classe d'isolation :	155 (F)
Conformité :	CE EN 61000-6-2 EN 61000-6-3

CONSTRUCTION DE BASE

Pièces principales	Matériau
Corps de pompe	Fonte
Roue	Mat. composite
Arbre	Inox
Bague joint de roue	Inox
Coussinets	Graphite
Chemise entrefer	Inox
Joints d'étanchéité	Ethylène.-Propylène

UNE CONCEPTION DE HAUTE QUALITÉ

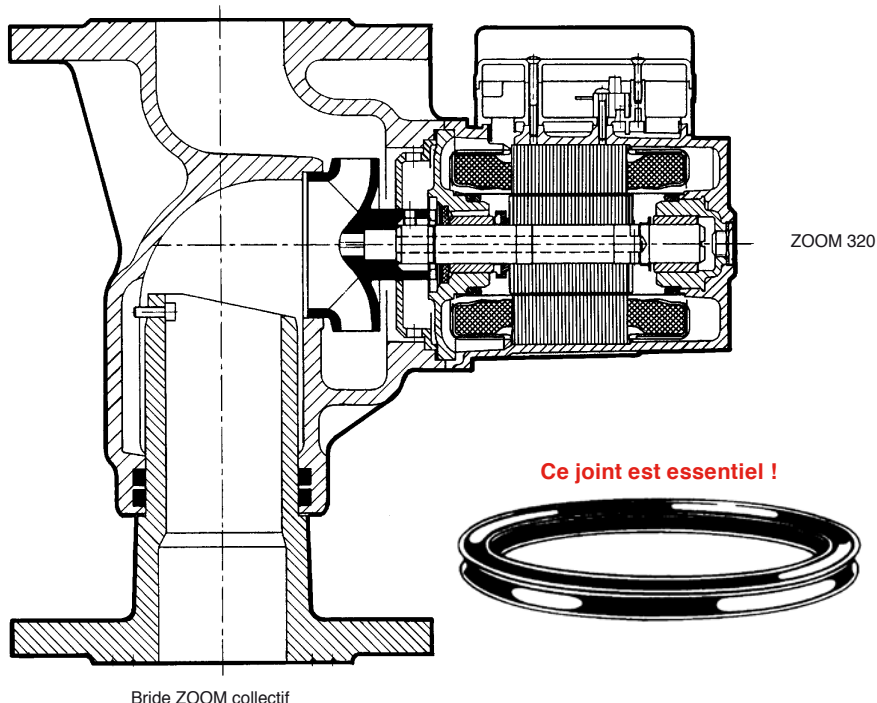

Bride ZOOM collectif

C'est un joint "QUADRI" : l'une des raisons du succès que remporte le ZOOM auprès des installateurs.

Chacune de ses faces présente deux lèvres dont le jeu assure une totale étanchéité, ce qui entraîne une sécurité absolue.

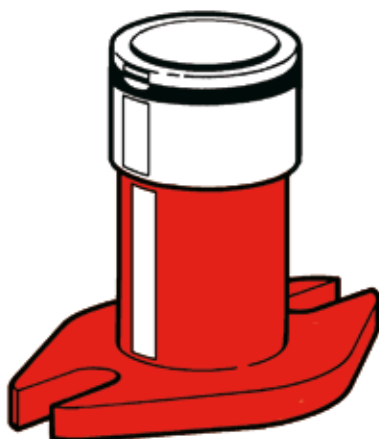

• Bride ZOOM domestique

La bride télescopique reçoit un traitement spécial qui élimine tous risques de corrosion.

Comme manchette de dilatation, elle absorbe les micros déplacements, contraction ou dilatation de l'installation.

Zoom : la solution universelle de remplacement

De tout circulateur défaillant !

- Pas de modification de la tuyauterie,
- Pas de cales d'épaisseur de rattrapage (sauf zoom 320 c)
- Pas de sciage, ni "bricolage" d'aucune sorte, ni sur la tuyauterie, ni sur le circulateur.

ABAQUE DE PRÉSÉLECTION À VITESSE MAXI

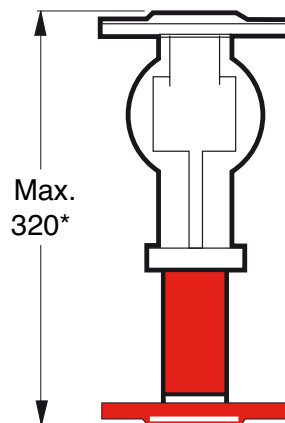
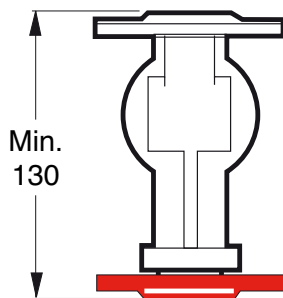
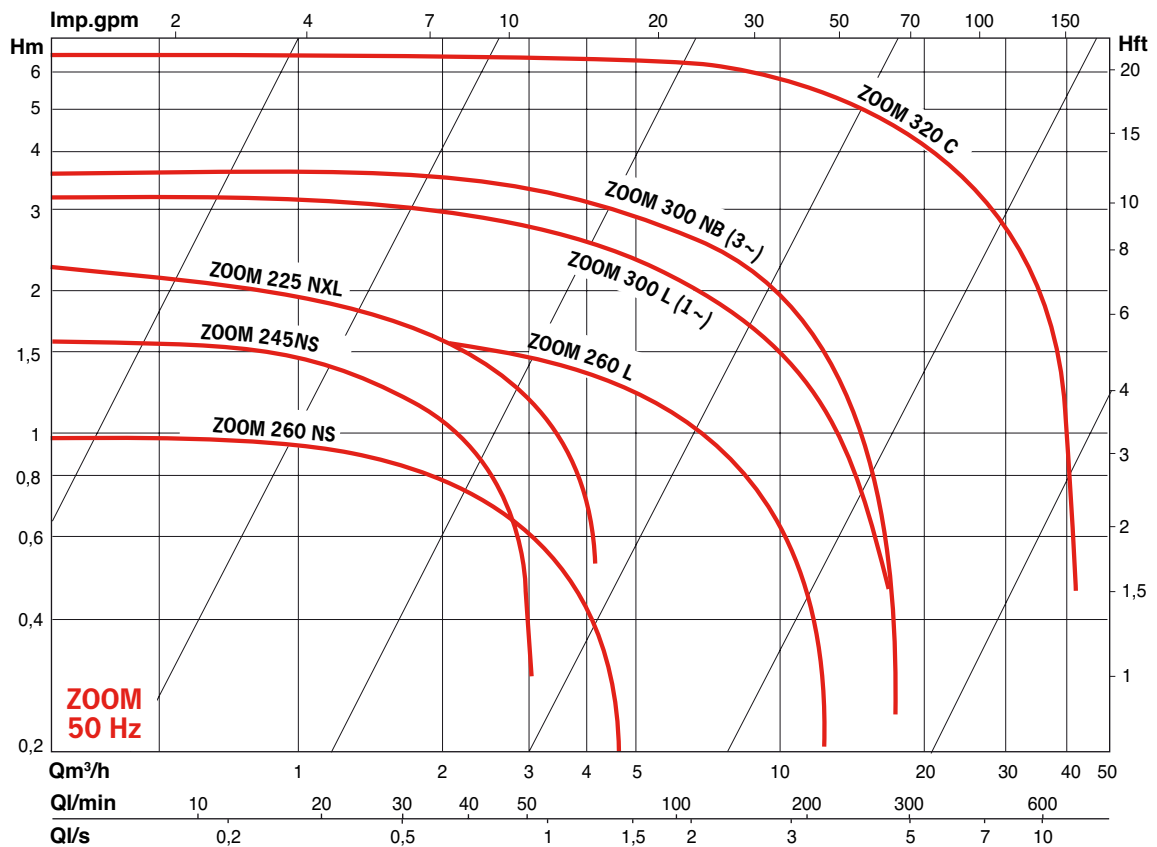

La gamme des circulateurs pour répondre à tous les besoins

Type	Vitesse	Courant	Entre-brides	Brides
		50 Hz	variable de	
ZOOM 225 NXL	3	MONO 230 V	130 à 225 mm	ovales
ZOOM 245 NS	multi	MONO 230 V	150 à 245 mm	ovales
ZOOM 260 NS	multi	MONO 230 V	210 à 260 mm	rondes
ZOOM 260 L	3	MONO 230 V	210 à 260 mm	rondes
ZOOM 300 L	3	MONO 230 V	250 à 300 mm	rondes
ZOOM 300 NB	2	TRI 230 V ou TRI 400 V	250 à 300 mm	rondes
ZOOM 320 C	*1*	TRI 230-400 V	280 à 320 mm	rondes

* Avec vario hydraulique débit-pression.

NOTA : Les ZOOM 225 et 245 offrent le choix entre 2 brides télescopiques pour couvrir tous les remplacements de 130 à 245 mm, voir pages suivantes.

ZOOM

CIRCULATEURS DOMESTIQUES

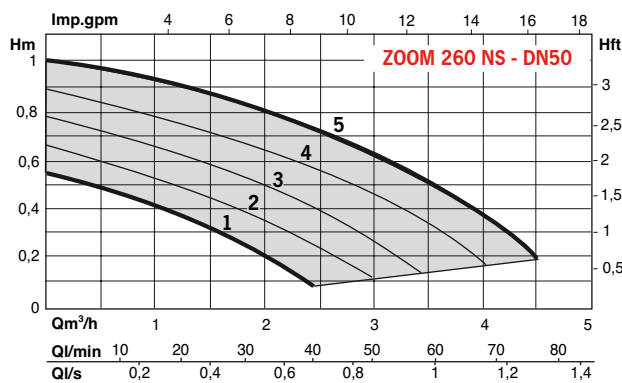
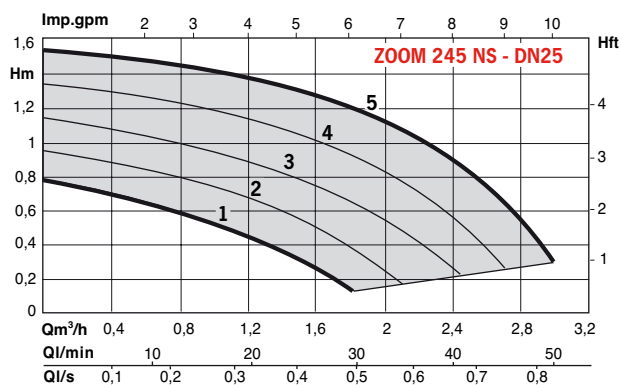

CIRCULATEURS COLLECTIFS

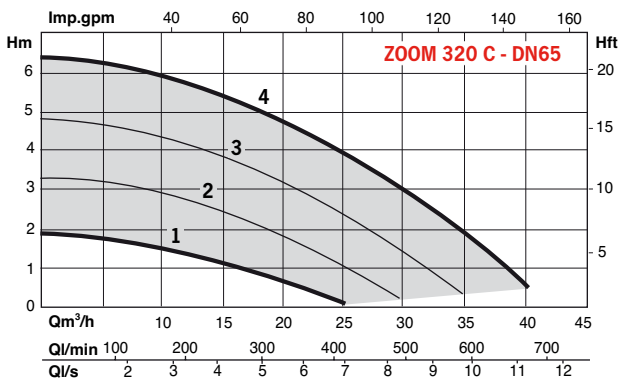
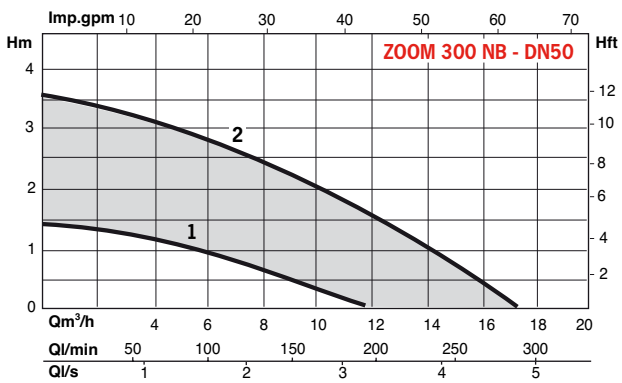
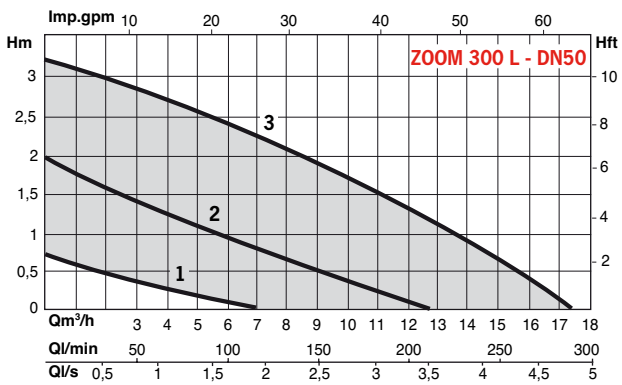
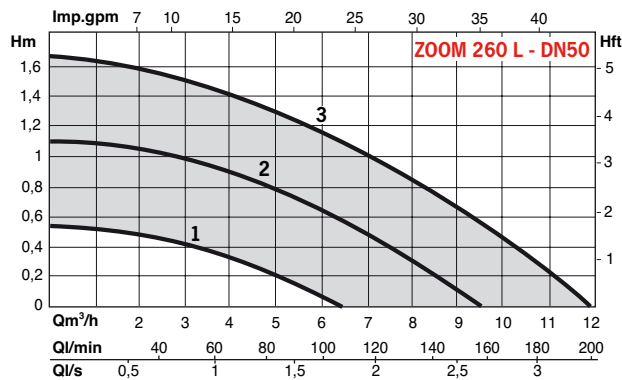

PRESSIONS MINIMALES À L'ASPIRATION EN FONCTION DES TEMPÉRATURES DE FONCTIONNEMENT

Type	82°C	95°C	110°C
ZOOM 225 NXL	1,5 mCE	3 mCE	10 mCE
ZOOM 245 NS	1,3 mCE	6 mCE	13 mCE
ZOOM 260 NS	1,3 mCE	6 mCE	13 mCE
ZOOM 260 L	1,5 mCE	3 mCE	10 mCE
ZOOM 300 L	1,3 mCE	6 mCE	13 mCE
ZOOM 300 NB	1,3 mCE	6 mCE	13 mCE
ZOOM 320 C	,9 mCE	12 mCE2	17 mCE

10,2 mCE = 1 bar

Afin d'éviter la détérioration des coussinets et les risques de cavitation de la pompe, il est indispensable de respecter les pressions minimales ci-dessus.

SPÉCIFICATIONS TECHNIQUES PARTICULIÈRES

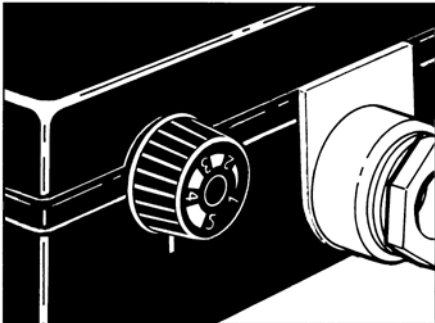

ZOOM 245 et 260 NS

Les seuls circulateurs du marché à variateur électronique de vitesse SALMSONIC.

Souplesse de réglage de la vitesse et meilleure adaptation aux caractéristiques réelles de l'installation.

ZOOM 225 et 245

Les circulateurs domestiques ZOOM 225 et 245 sont fournis sans bride télescopique, celle-ci étant livrée en emballage séparé et est non comprise dans le prix du ZOOM.

Nous proposons le choix entre 2 brides télescopiques M 76 ou M 126 pour couvrir tous les cas de remplacement jusqu'à 245 mm entre-brides.

Bien préciser à la commande la bride télescopique M 76 ou M 126 correspondant à la hauteur entre-brides désirée.

NOTA

Les chiffres 1 à 5 mentionnés sur le variateur et sur les courbes hydrauliques n'ont pour but que de situer des positions intermédiaires sur la plage hydraulique.

Toutes les positions intermédiaires sont possibles pour ajuster le circulateur aux caractéristiques de l'installation.

ZOOM 300 NB

Moteur triphasé 230 V (T2) ou 400 V (T4), sélection des vitesses 1 ou 2 par barrettes de connection.

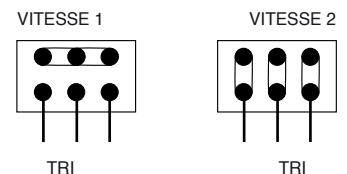

ZOOM 320 C

Sélecteur de vitesse embrochable (couplé à la tension d'utilisation).



Brides télescopiques

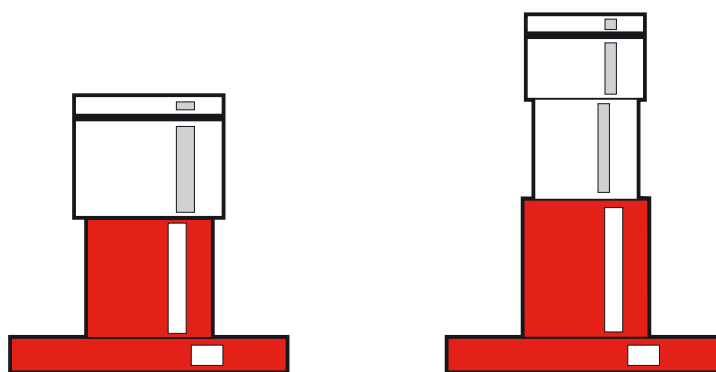

Type	Bride M76		Bride M126	
	H mini	H maxi	H mini	H maxi
ZOOM225NXL	130	175	180	225
ZOOM245NS	150	195	200	245

Remplacement

Si le circulateur à remplacer par un ZOOM est équipé de raccords-union, ceux-ci doivent être remplacés par des contre-brides ovales à visser ou rondes à visser ou à souder (non fournies).

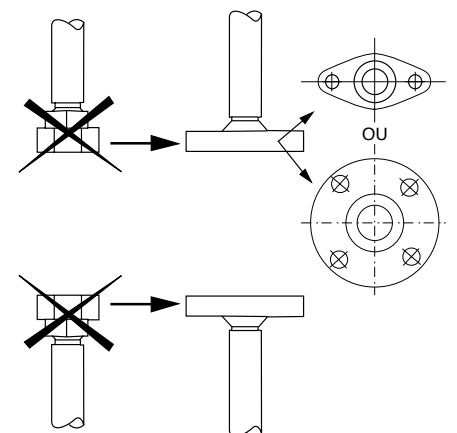

CARACTÉRISTIQUES ÉLECTRIQUES ET DIMENSIONNELLES

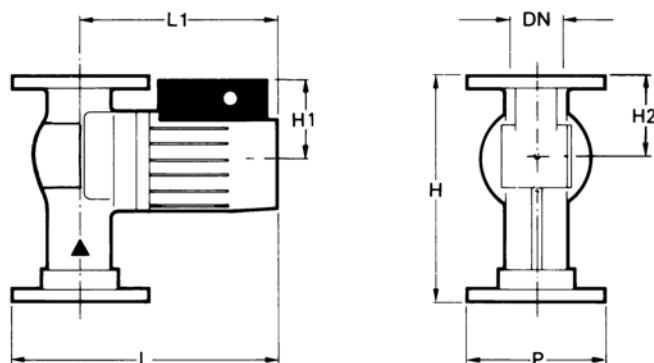

Brides aspiration-refoulement

DN	PN	D	D1	c	g	n x Ø
		mm	mm	mm	mm	mm
25	6	130	90	80	-	2x14 encoches
50	6/10	165	-	106/122	102	4x16/18 oblongs
65	6/10	190	-	139	122	4x24 ronds

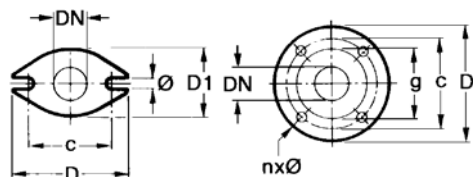

Possibilités de raccordement

Type	raccordement sur CB (non fournies)
ZOOM 225 NXL	CBOV - PN6 - 2634 ou 3342 ou 4049 ou 5060
ZOOM 245 NS	
ZOOM 260 NS	PN60 > CB 5060 ou 6676
ZOOM 260 L	PN10 > CB 4049 ou 5060
ZOOM 300 L	
ZOOM 300 NB	
ZOOM 320 C	PN60 > CB 6676 ou 8289 PN10 > CB 6676

PARTICULARITÉS

a) Electriques

- Protection moteur par disjoncteur non indispensable pour les moteurs mono, obligatoire pour les moteurs tri.
- Raccordement au bornier par presse-étoupe.

b) Montage

- Axe moteur toujours horizontal.
- Raccordement à l'installation :
 - Sur CB ovales PN6 ou rondes PN6/PN10.
- Pour les installations avec RU, ceux-ci seront à remplacer par des CB.

c) Conditionnement

- Livrés avec joints et boulons sans contre-brides (option).

d) Maintenance

- ZOOM domestiques : échange standard du circulateur complet.
- ZOOM collectifs : échange bloc moteur et hydraulique (en kit).

ACCESSOIRES RECOMMANDÉS

- Contre-brides ovales à visser PN6.
- Contre-brides rondes à visser ou à souder PN 6 - PN10.
- Vannes d'isolement.
- Bouchon dégommeur facilitant le dégommage de l'arbre sans retrait du bouchon (sauf ZOOM 320 C).
- Contacteur-disjoncteur de protection moteur triphasé.

* Voir tableau brides télescopiques.

Référence Commande	Courant	Moteur	Condensateur (intégré)	Vitesse	Puissance absorbée	Intensité nominale	H		L	P	L1	H1	H2	Brides	Masse	Rechange			
							mini	maxi								type	DN	kg	pochette hydraulique
	50 Hz	P2			P1 max.										env.				
		W	µF	position	tr/mn	W	A	mm	mm	mm	mm	mm	mm			réf. COMMANDE			
ZOOM 225 NXL	1 x 230 V	12	2,5 x 400 V	1	2000	33	0,16	130	175*					ovales	25	3,8	-	-	
				2	2450	47	0,23			190	130	145	66	43			-	-	
				3	2700	73	0,33	180	225*								-	-	
ZOOM 245 NS	1 x 230 V	15	2,5 x 400 V	1 MINI	1000	60	0,27	150	195*	239	130	194	91	72	ovales	25	4,2	-	-
				5 MAXI	1300	100	0,42	200	245*								-	-	
ZOOM 260 NS	1 x 230 V	15	2,5 x 400 V	1 MINI	1000	55	0,27	210	260*	287	165	204	91	87	rondes	50	12,	-	-
				5 MAXI	1300	100	0,42										-	-	
				1	1000	50	0,24										-	-	
ZOOM 260 L	1 x 230 V	50	2,5 x 400 V	2	1550	80	0,38	210	260*	287	165	204	91	87	rondes	50	12,5	-	-
				3	2300	112	0,49										-	-	
				1	1100	90	0,45										-	-	
ZOOM 300 L	1 x 230 V	80	5 x 400 V	2	1750	150	0,70	250	300*	304	165	221	91	87	rondes	50	13,3	PHR 38	M80-2-L
				3	2300	198	0,90										-	-	
ZOOM 300 NB-T2	3 x 230 V	80	-	1	1750	110	0,32	250	300*	302	165	219	90	87	rondes	50	13,3	PHR 38	-
				2	2450	230	0,88										-	-	
ZOOM 300 NB-T4	3 x 400 V	-	-	1	1750	110	0,18	250	300*	302	165	219	90	87	rondes	50	13,3	PHR 38	-
				2	2450	230	0,51										-	-	
ZOOM 320 C	3 x 230 V 3 x 400 V	750	-	-	1450	835	4,20 3,00	280	320*	456	224	361	125	140	rondes	65	37,5	PHE 21	MA750-4