

PLAGES D'UTILISATION

Débits jusqu'à :	3 m ³ /h
Hauteur mano. jusqu'à :	4 m
Pression de service maxi :	10 bar
Plage de température :	+ 2°C à + 95°C
Température ambiante maxi :	+40°C

axess **NXi 33**
180

CIRCULATEUR DOMESTIQUE

Chauffage individuel - Climatisation

50 Hz

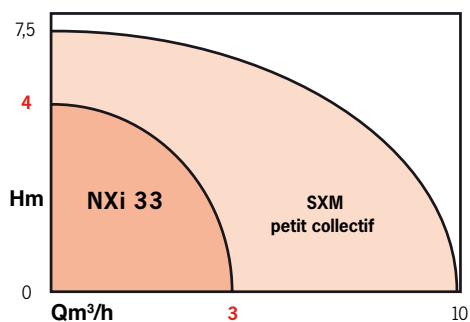

AVANTAGES

- Sécurité anti-blocage
- Universel : la solution idéale pour la plupart des installations
- Encore plus simple : 3 plages de réglage pré-programmées
- Compatible robinets thermostatiques
- Connexions électriques rapides

APPLICATIONS

Circulateur universel adapté pour la circulation de l'eau chaude et de l'eau glacée, respectivement dans les circuits ouverts ou fermés de chauffage et de climatisation.

Idéalement dimensionné pour :

- Les installations neuves ou anciennes (rénovation, extension),
- Les maisons individuelles,
- Les installations avec ou sans robinets thermostatiques.
- Les planchers chauffants.

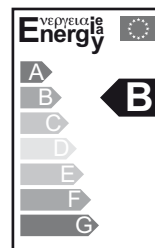

• Bagues d'adaptation ØG 1 1/2 - 2"
Réf.: 4051850



AVANTAGES

• Sécurité anti-blocage

- Bonne protection

L'axess 130 - nyi 53 est bien protégé par un filtre anti-particules permettant d'éviter la pénétration des particules dans la gaine. Cette protection est renforcée par l'utilisation d'un arbre percé et d'un double débit qui réduisent toute accumulation de dépôts au niveau de la gaine (anti-colmatage, dégazage de la chambre rotorique).

- Dégommage automatique
- Détection automatique de freinage
- Enclenchement automatique du couple maximum

• Universel : la solution idéale pour la plupart des installations

- 3 Plages pré-programmées pour un réglage facile de l'axess 130-nyi 53 selon les exigences de performance.

- Tous domaines d'application : neuf, rénovation et remplacement.

- Pour installations : avec ou sans système de régulation thermostatique,

- Radiateurs ou planchers chauffants.

• Encore plus simple : 3 plages de réglage pré-programmées

- Sélection sur 3 crans.

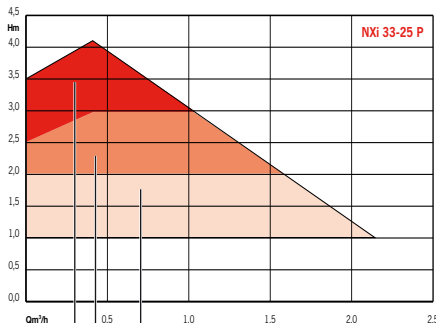

- Pré-réglé en usine pour les installations les plus courantes : 80% des cas.

- Aucun autre réglage : le circulateur s'adapte automatiquement.

• Compatible robinets thermostatiques

- Adapte automatiquement sa vitesse aux besoins de l'installation.

- Évite les sifflements des robinets thermostatiques.

- Réduit les bruits de circulation d'eau dans l'installation.

- Évite l'utilisation d'une soupape différentielle.

• Connexions électriques rapides

- Large passage pour les câbles électriques.

- Large espacement entre les trois leviers.

- Marquage "terre - phase - neutre" très visible.

- Orifices de connexion facilement accessibles, pour des câbles jusqu'à 2,5 mm².

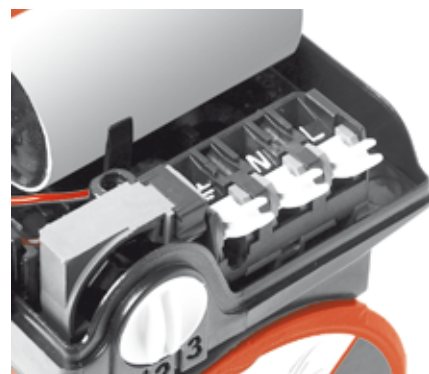

CONCEPTION

• Partie hydraulique

- Corps à orifices filetés pour montage direct sur tuyauterie.

- Parties tournantes en contact avec l'eau en matériaux insensibles à la corrosion.

- Bague inox au joint de la roue.

• Moteur

- À rotor noyé, coussinets auto-lubrifiés par le liquide pompé.

- Chambre rotor spécifiquement protégée par filtre anti-particules.

- Arbre percé.

Vitesse : voir tableau en p.4

Bobinage mono : 230 V

Fréquence : 50 Hz

Classe d'isolation : 155 (F)

Indice de protection : IP 42

Classe de température : TF95

Conformité : NF EN 60335-2-51

CE

Homologation de type : VDE

CONSTRUCTION DE BASE

Pièces principales	Matériau
Corps de pompe	Fonte
Roue	Mat. composite
Arbre-chemise entrefer	Inox
Bague joint de roue	Inox
Coussinets	Graphite
Joint d'étanchéité	Ethylène-Propylène

IDENTIFICATION

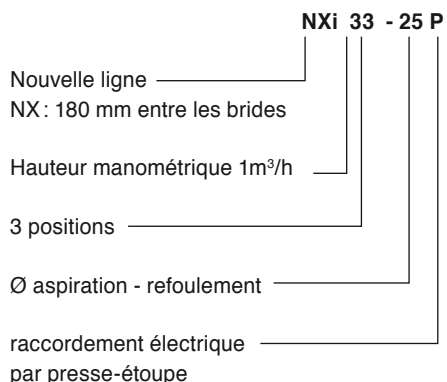

PERFORMANCES HYDRAULIQUES - 3 VITESSES

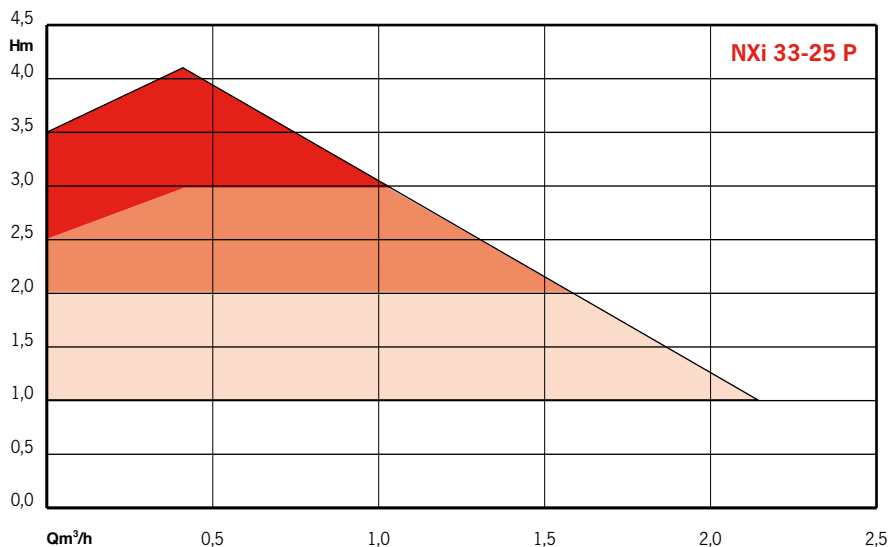

PRESSIONS MINIMALES

• Pressions minimales à l'aspiration en fonction des températures de fonctionnement

Type	82°C	95°C	110°C
NYi	1,5 mCE	3,0 mCE	10 mCE

10,2 mCE = 1 bar

Afin d'éviter la détérioration des coussinets et les risques de cavitation du circulateur, il est indispensable de respecter les pressions minimales ci-dessus.

PLAN COUPE DE PRINCIPE

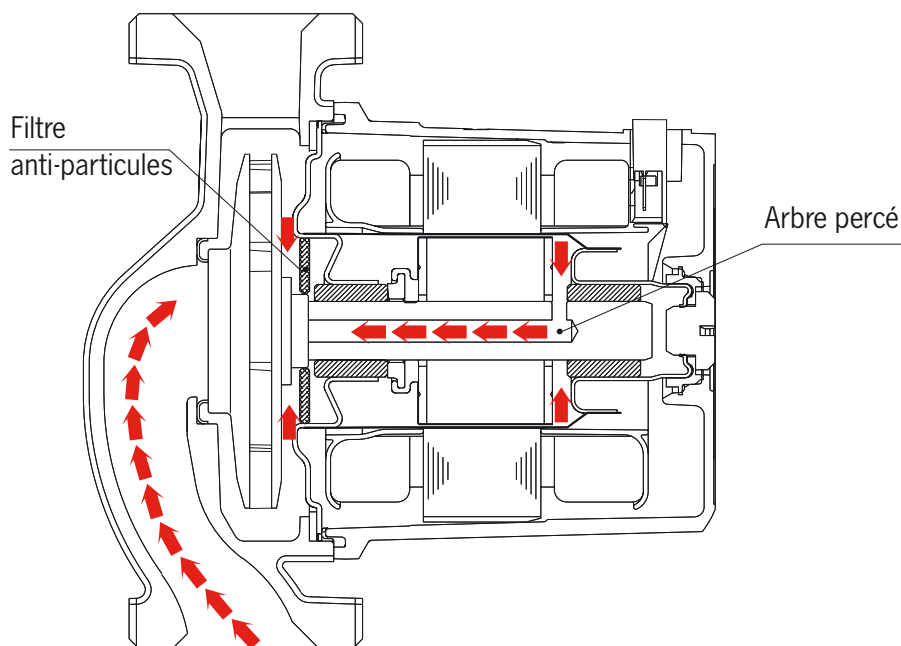

POSITIONS DE MONTAGE

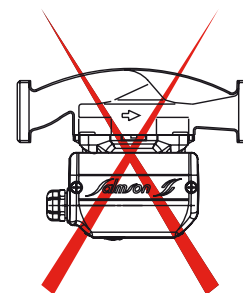
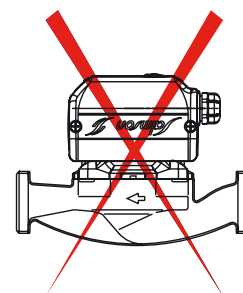
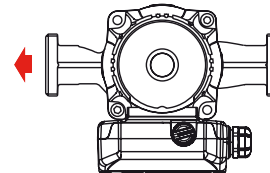
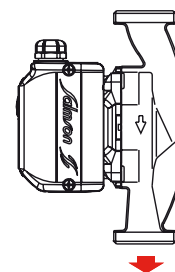
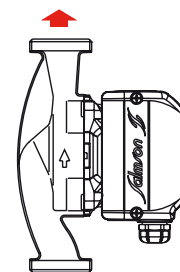

DIMENSIONS

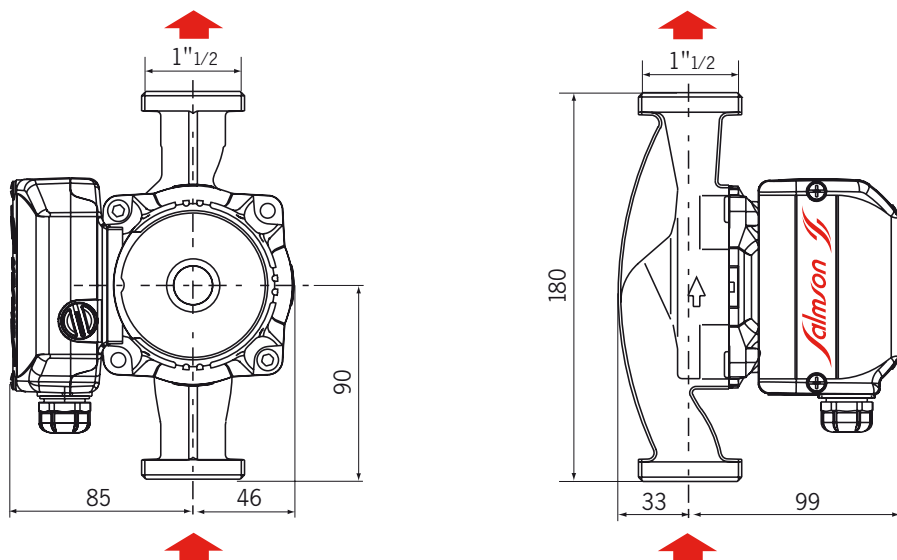

PARTICULARITÉS

a) Electricues

- Tous types, monophasé 230 V - 50 Hz avec condensateur intégré dans le bornier.
- Protection moteur par disjoncteur non indispensable.

b) Montage

- Axe moteur toujours horizontal.
- Raccordement à l'installation par raccords-union.

a) Conditionnement

- Livré avec joints, sans raccords-union.

d) Maintenance

- Échange standard du circulateur

Référence commande	Classification Energétique	MOTEUR							POMPE				Masse (kg)
		Vitesse (Tr/min)		P1 (W)		I1 (A)		Condensateur	Entraxe	Raccordement sur tube fileté			
		Mini	Maxi	Min	Max	Min	Max			Ø 3/4"	Ø 1"	Ø 1 1/4"	
AXESS 180 (NXi 33-25)		1595	2640	23,5	49	0,11	0,22	1,7 * 400	180 mm	RED 2027 n° 4104741	RU 2634 n° 4104727	RU 3342 n° 4104728 + Bague d'adaptation n°4051850	2,4

ACCESSOIRES RECOMMANDÉS



• Bagues d'adaptation ØG 1 1/2" - 2"
Réf.: 4051850

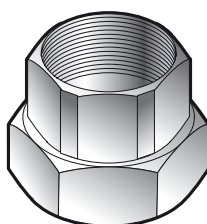

• Raccord-union



• Vanne d'isolement à sphère
RU 2634 - Réf.: 4063825