

INSTRUCTIONS DE MONTAGE

MOTEUR DE VANNE AUTOMIX 10

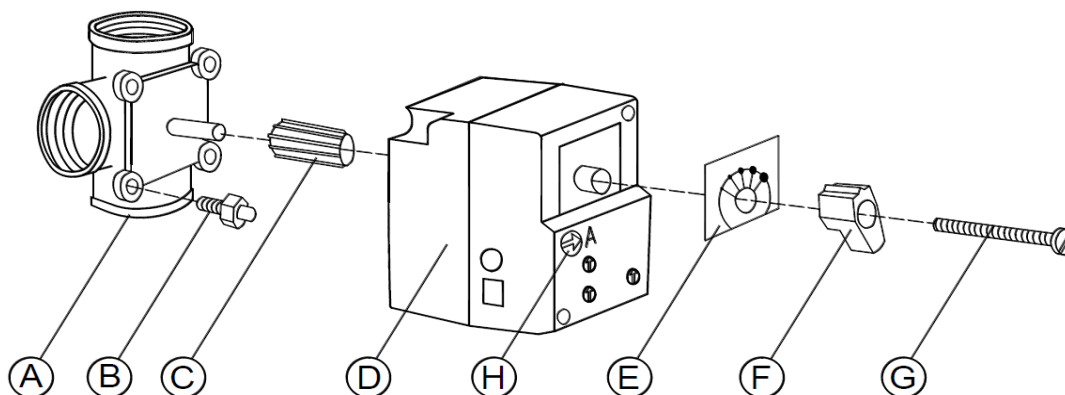

1. Tourner entièrement la tige de vanne **A** dans le sens anti-horaire (position ouverte ou fermée). Retirer la poignée sans modifier la position de la tige.
2. Visser la butée anti-rotation **B** dans un orifice approprié de la vanne (si nécessaire, retirer une vis existante).
3. Glisser le mécanisme **C** sur la tige de vanne. Insérer le moteur **D** dans le mécanisme **C** jusqu'à ce que la butée anti-rotation **B** se loge dans la fente du moteur.
4. À la livraison, le moteur se trouve en position anti-horaire. Tourner l'échelle **E** en fonction du sens ouvert/fermé de la vanne.
5. Introduire la poignée **F** dans le moteur en veillant à ce que la flèche pointe vers la position d'extrémité gauche de l'échelle. Serrer l'ensemble à l'aide de la vis **G**.
6. À l'aide d'un tournevis (n° 3), tourner le bouton de désengagement **H** de la position « A » à la position « HAND », puis tourner la vanne d'une extrémité à l'autre à l'aide de la poignée **F**.
Il est important que le moteur puisse être déplacé d'une butée d'extrémité à l'autre (90°).
7. Tourner à nouveau le bouton de désengagement **H** en position « A » correspondant à la position AUTOMATIQUE.

Sonde d'eau d'alimentation T1

La sonde d'eau d'alimentation T1 est fixée sur une partie non isolée de la conduite d'alimentation après la vanne mélangeuse.

Pour pouvoir mesurer la température de manière optimale, la conduite et la sonde doivent être isolées par la suite.

Sonde extérieure T2

La sonde extérieure T2 doit être fixée sur la paroi extérieure nord ou nord-ouest à au moins 3 m au-dessus du sol. La sonde extérieure ne doit jamais être fixée au-dessus d'une fenêtre ou à proximité d'un clapet d'aération car cela risquerait d'altérer son efficacité.

Thermostat d'ambiance ZK10RB

Le thermostat d'ambiance doit être installé dans un endroit représentatif de la température moyenne de l'habitation. Le thermostat ne doit pas être installé dans un endroit exposé aux rayons directs du soleil, aux rayonnements thermiques ou aux courants d'air. Les radiateurs dotés d'une vanne thermostatique et situés dans la même pièce que le thermostat d'ambiance doivent être ouverts au max. pour obtenir une régulation correcte de la température.

Commande à distance ZK10RC

La commande doit être fixée dans un emplacement pratique et adéquat.

Panneau avant du moteur

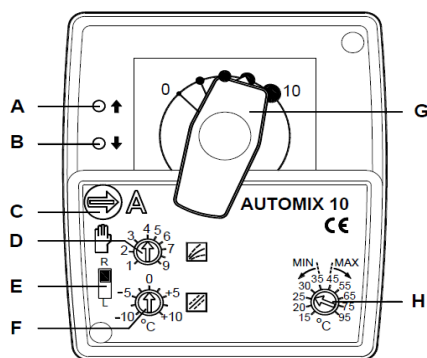

- A. LED Rouge - ouverture de la vanne
- B. LED Verte - fermeture de la vanne
- C. A= Position automatique, HAND = Position manuelle
- D. Réglage du diagramme
- E. Sens de rotation droit ou gauche du moteur
- F. Déplacement parallèle du diagramme
- G. Poignée / Indicateur de position de vanne
- H. Température min. et max. de l'eau d'alimentation

Câblage

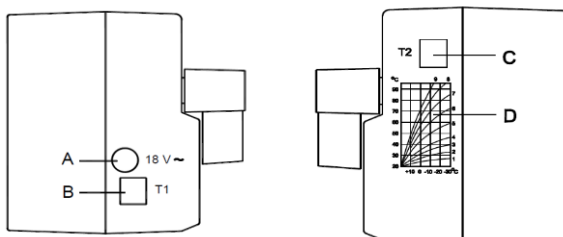

- A. Adaptateur
- B. Sonde d'eau d'alimentation T1
- C. Sonde extérieure T2
- D. Diagrammes du chauffage

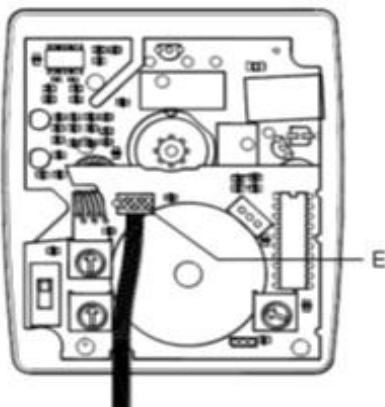

La connexion E est disposée sous le couvercle du moteur.
Le thermostat d'ambiance Automix 10RB et la télécommande Automix 10RC se connectent à E.
Le couvercle présente des bords pouvant s'avérer coupants pour le câble.

RÉGLAGE DES DIAGRAMMES

Le diagramme de régulation pour une habitation donnée dépend des dimensions, de l'emplacement, de l'isolation, etc. Il est donc impossible de décider d'un diagramme à l'avance. Un test doit être effectué. Le réglage du diagramme s'opère à l'aide des boutons **D** et **F**. Les boutons fonctionnent de manière continue.

Réglage initial

Diagramme de régulation pour le chauffage par radiateur, définir le bouton **D** sur **6**.
Diagramme de régulation pour le chauffage par le sol, définir le bouton **D** sur **3**.

Réglage de la température ambiante / déplacement parallèle

Pour le déplacement parallèle / obtenir la température ambiante souhaitée, utiliser le bouton **F**. La température de l'eau d'alimentation peut être augmentée ou diminuée de manière continue de 10 °C depuis le réglage 0. Une température d'eau d'alimentation de 2,5 °C correspond à une température ambiante de 1 °C.

Réglages

Si la température ambiante augmente avec une température extérieure en baisse : abaisser le bouton **D**
lever le bouton **F**

Si la température ambiante chute avec une température extérieure en baisse : lever le bouton **D**
baisser le bouton **F**

Effectuer des modifications mineures uniquement à l'aide des boutons **D** et **F**. Lorsque l'habitation présente une température ambiante homogène malgré la fluctuation des températures extérieures, cela signifie que le bon diagramme de régulation a été obtenu.

N.B ! La chaleur met du temps à se faire ressentir. Lorsqu'un réglage de température a été modifié, cela peut prendre plusieurs heures avant que la température ambiante corresponde au nouveau réglage, en fonction des dimensions du système de chauffage et de l'isolation de l'habitation. Un système de chauffage par le sol met encore plus de temps à réagir à un nouveau réglage qu'un système par radiateur.

DIAGRAMMES DE RÉGULATION

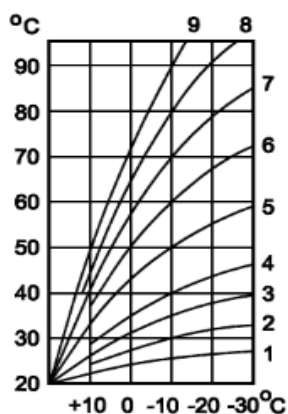

Le sens de rotation droit ou gauche du moteur peut être sélectionné à l'aide du bouton E. À la livraison, le moteur ouvre la vanne mélangeuse dans le sens horaire. Le bouton E se trouve sur R = DROITE. Si la vanne mélangeuse s'ouvre dans le sens anti-horaire, le bouton E doit être déplacé vers L = GAUCHE.

RÉGLAGE MIN. ET MAX. DE LA TEMPÉRATURE DE L'EAU D'ALIMENTATION

La température min. de l'eau d'alimentation peut être réglée entre 15°C – 35°C et la température max. de l'eau d'alimentation entre 40°C – 95°C. Lorsque la température min. de l'eau d'alimentation est définie sur 30°C ou moins, la température max. de l'eau d'alimentation passera automatiquement à 40 °C. Lorsque la température min. de l'eau d'alimentation est définie sur plus de 30 °C, la température max de l'eau d'alimentation passe automatiquement à 45 °C.

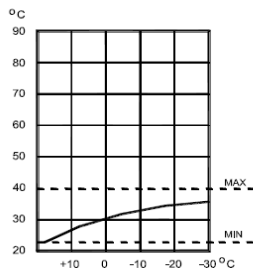

Le réglage de la température min. de l'eau d'alimentation est utilisé dans les applications de chauffage impliquant des planchers rayonnants en vue d'obtenir une température confortable du sol.

La température min. de l'eau d'alimentation peut être sélectionnée à l'aide du bouton H.

Dans le diagramme d'exemple, 2,5 a été sélectionné et la température min. de l'eau d'alimentation est réglée sur 22 °C. La température max. de l'eau d'alimentation passera automatiquement à 40 °C.

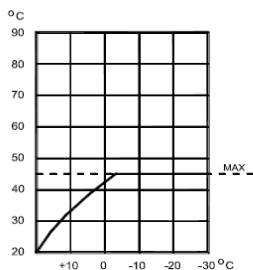

Le réglage de la température max. de l'eau d'alimentation est utilisé dans les systèmes de chauffage impliquant des radiateurs hydroniques.

La température max. de l'eau d'alimentation peut être sélectionnée à l'aide du bouton H.

Dans le diagramme d'exemple, 5 a été sélectionné. La température max. de l'eau d'alimentation est réglée sur 45 °C.

RÉSISTANCE DE LA SONDÉ

La résistance de la sonde peut être mesurée au niveau des deux câbles intermédiaires de l'élément de contact à 4 câbles.

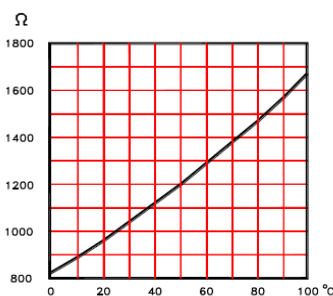

Sonde d'eau d'alimentation T1

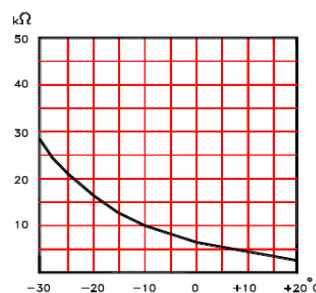

Sonde extérieure T2

OPTIONS

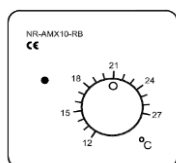

Le thermostat d'ambiance ZK10RB doit être installé si la température ambiante fluctue du fait que le bâtiment est impacté par la lumière du soleil ou le vent.

Une LED verte indique l'activation du courant. Lorsque le moteur tourne, la LED s'affaiblit légèrement.

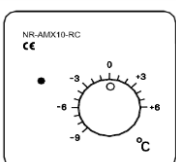

La commande à distance ZK10RC est conçue pour les systèmes de chauffage au sol. Elle permet de régler le diagramme de chauffage. La température de l'eau d'alimentation peut être abaissée à 9°C ou augmentée à 6°C. Le ZK10RC correspond à la fonction de déplacement parallèle F

Une LED verte indique l'activation du courant. Lorsque le moteur tourne, la LED s'affaiblit légèrement.